



Location:



Wall Mounted Slide/Grab Bar &
ADA Hand Shower with non-positive shut-off
T24, T36, T48 Series
T724, T736, T748 Series



Specification Submittal

Model Numbers	Feature Highlights
<ul style="list-style-type: none"> <input type="checkbox"/> T24-WT 24 inch slide/grab bar with white ADA hand shower <input type="checkbox"/> T36-WT 36 inch slide/grab bar with white ADA hand shower <input type="checkbox"/> T48-WT 48 inch slide/grab bar with white ADA hand shower <input type="checkbox"/> T724 24 inch slide/grab bar with polished chrome or satin nickel ADA hand shower <input type="checkbox"/> T736 36 inch slide/grab bar with polished chrome or satin nickel ADA hand shower <input type="checkbox"/> T748 48 inch slide/grab bar with polished chrome or satin nickel ADA hand shower 	<ul style="list-style-type: none"> • ADA compliant wall mounted slide/grab bar with adjustable slide for hand shower cradle • Hand shower wand #ADACHS*, non-positive shut-off, single function, standard 5 foot flexible metal hose and dual checks for backflow protection • Grab bar available in 24, 36 and 48 inch length made from polished stainless steel • Standard flow rate is 2.0 gpm (7.6 L/min) • Optional lower flow rate restrictor available • 90 degree wall mounted water supply elbow in chrome • For optional in-line vacuum breaker order p/n EF-109
Options/ Modifications	Compliance
<ul style="list-style-type: none"> <input type="checkbox"/> 1.5 CG 1.5 gpm (5.7 L/min) flow restrictor <input type="checkbox"/> STN Satin Nickel finish <input type="checkbox"/> WT White hand shower (ADACHS-WT for T-24, T36 & T48 series only) <input type="checkbox"/> 72 72" hose in place of 60" hose <input type="checkbox"/> R 60 inch white vinyl hose in place of flexible metal hose <input type="checkbox"/> L2 Less hand shower 	<ul style="list-style-type: none"> - ASME A112.18.1/CSA B125.1 - WaterSense 1.5 gpm and 2.0 gpm <div style="text-align: right;">   </div>
<p>Note: Append appropriate -suffix to model number.</p>	Warranty
	<p>Limited Lifetime - to the original end purchaser in consumer/residential installations.</p> <p>10 Years - for commercial/industrial installations. Refer to www.symmons.com/warranty for complete warranty information.</p> <div style="text-align: right;">  </div>

Architectural/ Engineering Specification

Symmons Wall Mounted Slide and Grab Bar and ADA Hand Shower with non-positive shut-off _____ Includes ADA compliant wall mounted slide/grab bar with adjustable slide for hand shower cradle, Hand shower wand #ADACHS*, non-positive shut-off, single function, standard 5 foot flexible metal hose and dual checks for backflow protection, Grab bar available in 24, 36 and 48 inch length made from polished stainless steel, Standard flow rate is 2.0 gpm (7.6 L/min), Optional lower flow rate restrictor available, 90 degree wall mounted water supply elbow in chrome, For optional in-line vacuum breaker order p/n EF-109. 10 Year Commercial Warranty. ASME A112.18.1/CSA B125.1, WaterSense 1.5 gpm and 2.0 gpm compliant. Available options: "1.5 - 1.5 gpm (5.7 L/min) flow restrictor", "STN - Satin Nickel finish", "WT - White hand shower (ADACHS-WT for T-24, T36 & T48 series only)", "72 - 72" hose in place of 60" hose", "R -60 inch white vinyl hose in place of flexible metal hose", "L2 - Less hand shower".



T24, T36, T48 Series
T724, T736, T748 Series

Dimensions





Vertical Grab Bar	
Model	Length
T724	24" (610 mm)
T736	36" (914 mm)
T748	48" (1219 mm)
T24-WT	24" (610 mm)
T36-WT	36" (914 mm)
T48-WT	48" (1219 mm)

extend male 1/2" I.P.S. threads from finished wall 3/8" (10 mm)
1-1/2" (38 mm)

hose connector G 1/2

LOCK

supply

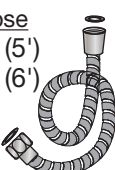
Replacement Parts	
Part Number	Item
FP-SM6*	slider assembly 
ADACHS*	wand 
ADACHS-WT	white wand 
FP-40*	wall elbow & flange 
EF-109*	vacuum breaker 
SP-4*	Hand Shower Hose 
SP-4-6*	
ST-12RV	
ST-12RV6	

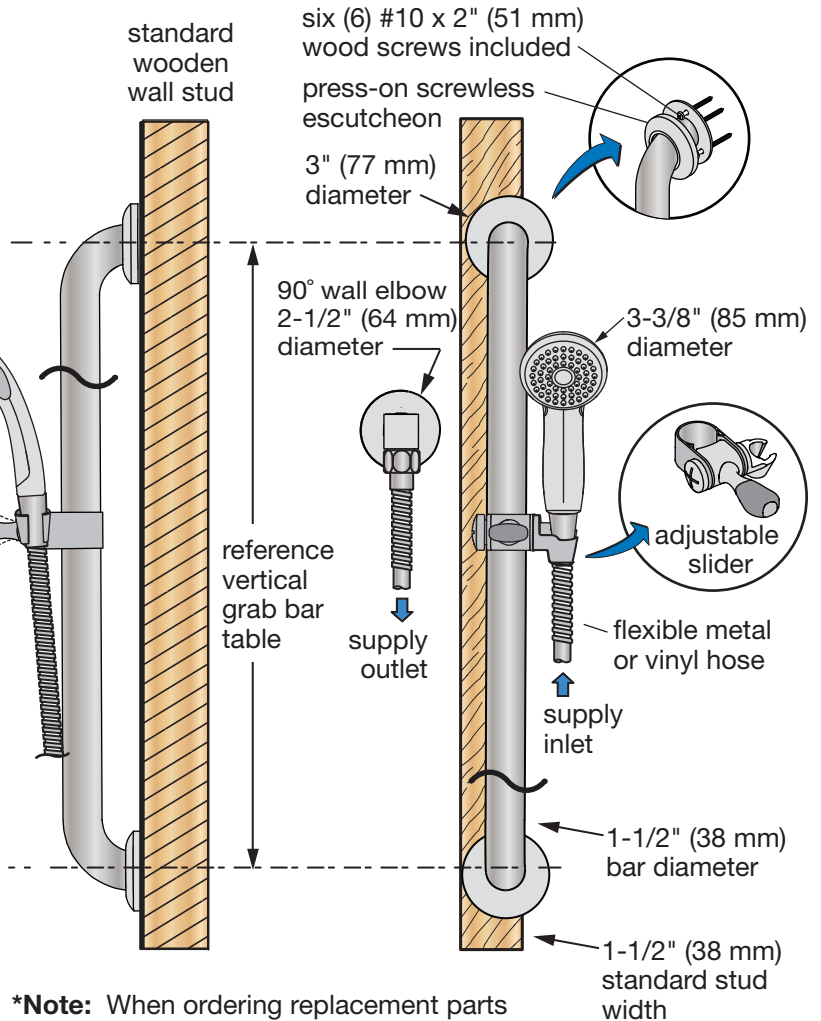

***Note:** When ordering replacement parts for product with an optional decorative finish, append appropriate three letter finish suffix code to part numbers marked with an asterisk (*).

Ordering replacement parts:
Call Symmons customer service at (800) 796-6667, (781) 848-2250 M-F 7:30 am - 6:00 pm EST or check our website at symmons.com for a list of Symmons distributors.

Note: Dimensions subject to change without notice

Emplacement:



Glissière murale/barre d'appui et douche à main ADA avec fermeture non positive
Séries T24, T36, T48
Séries T724, T736, T748



Présentation des spécifications

Numéros de modèle

- T24-WT** Barre coulissante/barre d'appui de 610 mm (24 po) avec main de douche ADA
- T36-WT** Barre coulissante/barre d'appui de 914 mm (36 po) avec main de douche ADA
- T48-WT** Barre coulissante/barre d'appui de 1219 mm (48 po) avec main de douche ADA
- T724** Barre coulissante/barre d'appui en chrome poli ou de nickel satiné de 610 mm (24 po) avec main de douche ADA
- T736** Barre coulissante/barre d'appui en chrome poli ou de nickel satiné de 914 mm (36 po) avec main de douche ADA
- T748** Barre coulissante/barre d'appui en chrome poli ou de nickel satiné de 1219 mm (48 po) avec main de douche ADA

Options/ Modifications

- 1.5 ** Limiteur de débit de 1,5 gpm (5,7 L/min)
- STN** Fini nickel satiné
- WT** Douchette blanche (ADACHS-WT pour les séries T-24, T36 et T48 seulement)
- 72** Tuyau de 72" à la place du tuyau de 60"
- R** Tuyau en vinyle blanc de 60 pouces à la place d'un tuyau métallique flexible
- L2** Moins de douchette

Remarque: Joindre le -suffixe approprié au numéro de modèle

Principales caractéristiques

- Glissière murale/barre d'appui réglable ADA pour le support de la douche à main
- Douche à main #ADACHS*, fermeture non positive, fonction unique, tuyau de métal flexible standard de 1,52 m (5 pi) et doubles contrôles pour la protection contre le backflow
- Barre d'appui disponible en longueur de 610, 914 et 1219 mm (24, 36 et 48 po) en fini d'acier inoxydable poli
- Le débit standard est de 7,6 L/min (2,0 gpm)
- Régulateur de débit faible offert en option
- Coude chromé d'alimentation en eau monté
- au mur à 90 degrés
- Pour l'ordre de disjoncteur à vide en ligne en option p/n EF-109

Conformité

- ASME A112.18.1/CSA B125.1
- WaterSense 1,5 gpm et 2,0 gpm



Garantie

Garantie limitée - à l'acheteur original dans les installations du consommateur/résidentiel.
10 Ans - pour les installations commerciales/industriel. Se reporter au www.symmons.com/warranty pour l'information complète concernant la garantie.

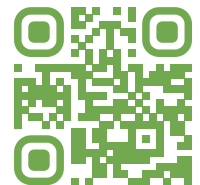

Spécification architecturale/technique





Symmons Glissement mural et bar à main et douche à main Ada avec arrêt non positif _____ Comprend Glissière murale et barre d'appui réglable ADA pour le support de la douche à main, Douche à main #ADACHS*, fermeture non positive, fonction unique, tuyau de métal flexible standard de 1,52 m (5 pi) et doubles contrôles pour la protection contre le backflow, Barre d'appui disponible en longueur de 610, 914 et 1219 mm (24, 36 et 48 po) en fini d'acier inoxydable poli, Le débit standard est de 7,6 L/min (2,0 gpm), Régulateur de débit faible offert en option, Coude chromé d'alimentation en eau monté, au mur à 90 degrés, Pour l'ordre de disjoncteur à vide en ligne en option p/n EF-109. Garantie commerciale de 10 ans. ASME A112.18.1/CSA B125.1, WaterSense 1,5 gpm et 2,0 gpm conforme. Options disponibles: "1.5 - Limiteur de débit de 1,5 gpm (5,7 L/min)", "STN - Fini nickel satiné", "WT - Douchette blanche (ADACHS-WT pour les séries T-24, T36 et T48 seulement)", "72 - Tuyau de 72" à la place du tuyau de 60""", "R -Tuyau en vinyle blanc de 60 pouces à la place d'un tuyau métallique flexible", "L2 - Moins de douchette".

Dimensions

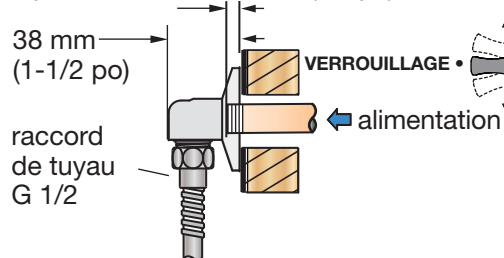
Barre d'appui verticale	
Modèle	Longueur
T724	610 mm (24 po)
T736	914 mm (36 po)
T748	1219 mm (48 po)
T24-WT	610 mm (24 po)
T36-WT	914 mm (36 po)
T48-WT	1219 mm (48 po)

prolonge les filets mâles au diamètre nominal du tube de fer de 13 mm (1/2 po) à partir du mur fini 10 mm (3/8 po)

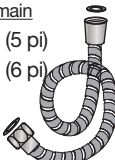

Replacement Parts	
Numéro de pièce	Article
FP-SM6*	assemblage du glisseur 
ADACHS*	poignée de douche 
ADACHS-WT	douche à main blanche 
FP-40*	coude mural et bride 
EF-109*	dispositif anti-retour 
SP-4*	<u>Tuyau de la douche à main</u>
SP-4-6*	• métal flexible 1,52 (5 pi)
ST-12RV	• métal flexible 1,83 (6 pi)
ST-12RV6	• vinyle 1,52 (5 pi)
	• vinyle 1,83 (6 pi) 

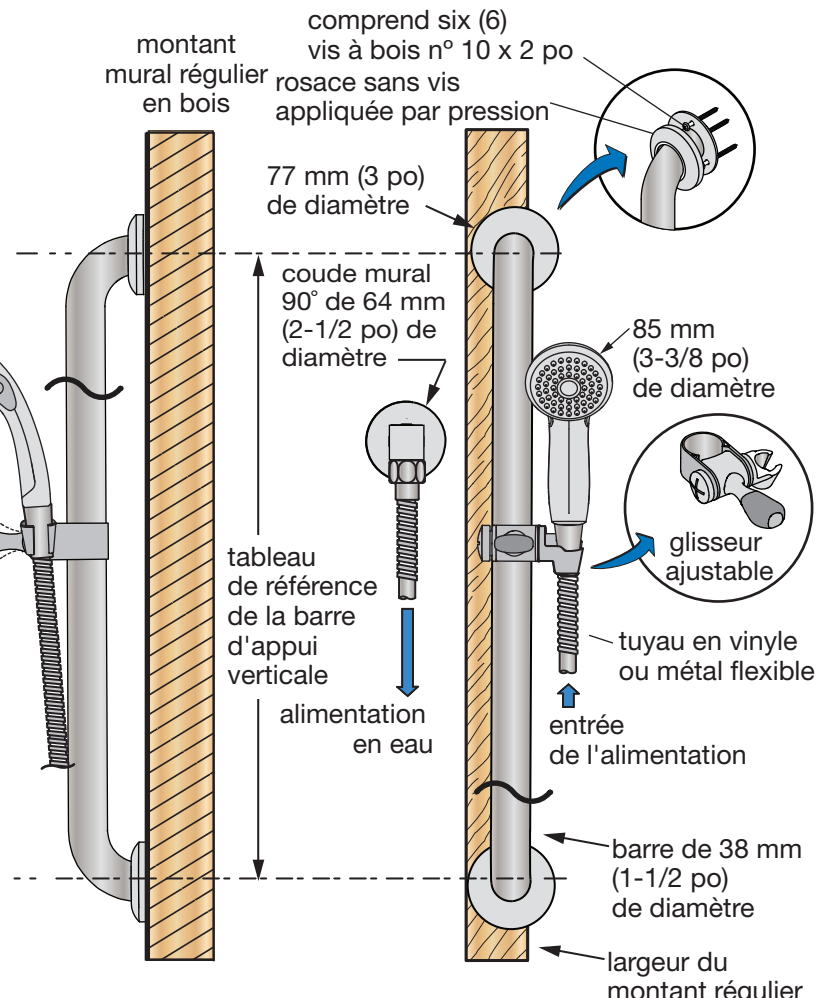

***Remarque:** Lorsque vous commandez des pièces de remplacement pour les produits avec un fini de décoration en option, ajoutez un code de suffixe de fini de trois lettres approprié aux numéros de pièces marqués avec un astérisque(*).

Commander des pièces de rechange:

Appelez le service à la clientèle de Symmons au (800) 796-6667, (781) 848-2250 Lun au ven 7 h 30 à 18 h HNE ou consultez notre site Web au symmons.com pour la liste complète des distributeurs Symmons.

Remarque:

Les dimensions sont sujettes à changer sans préavis